

プリーツマスク <大人用>
テキスタイルネットオリジナル
無料型紙

< 出来上がり寸法 >
ヨコ約 18 cm × タテ約 9.6 cm
(プリーツをたたんだ状態)

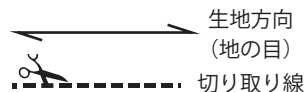

——— 中心線

- - - - - たにおり線

————— 出来上がり線

- - - - - やまおり線

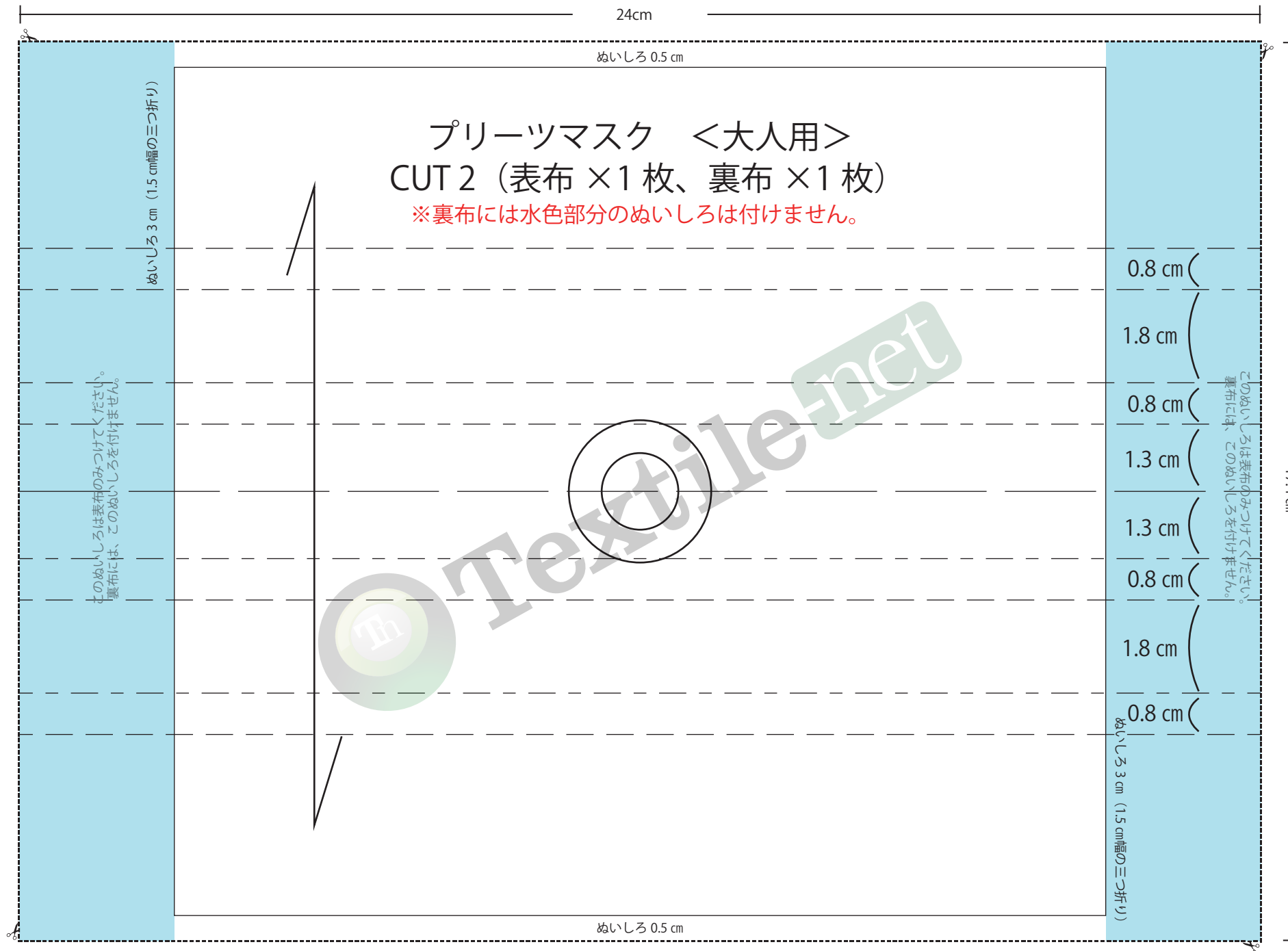

< 出来上がり寸法 >
ヨコ約 15 cm × タテ約 9.3 cm
(プリーツをたたんだ状態)

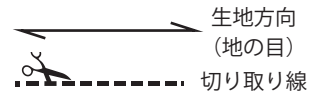

生地方向 (地の目)

中心線

たにおり線

やまおり線

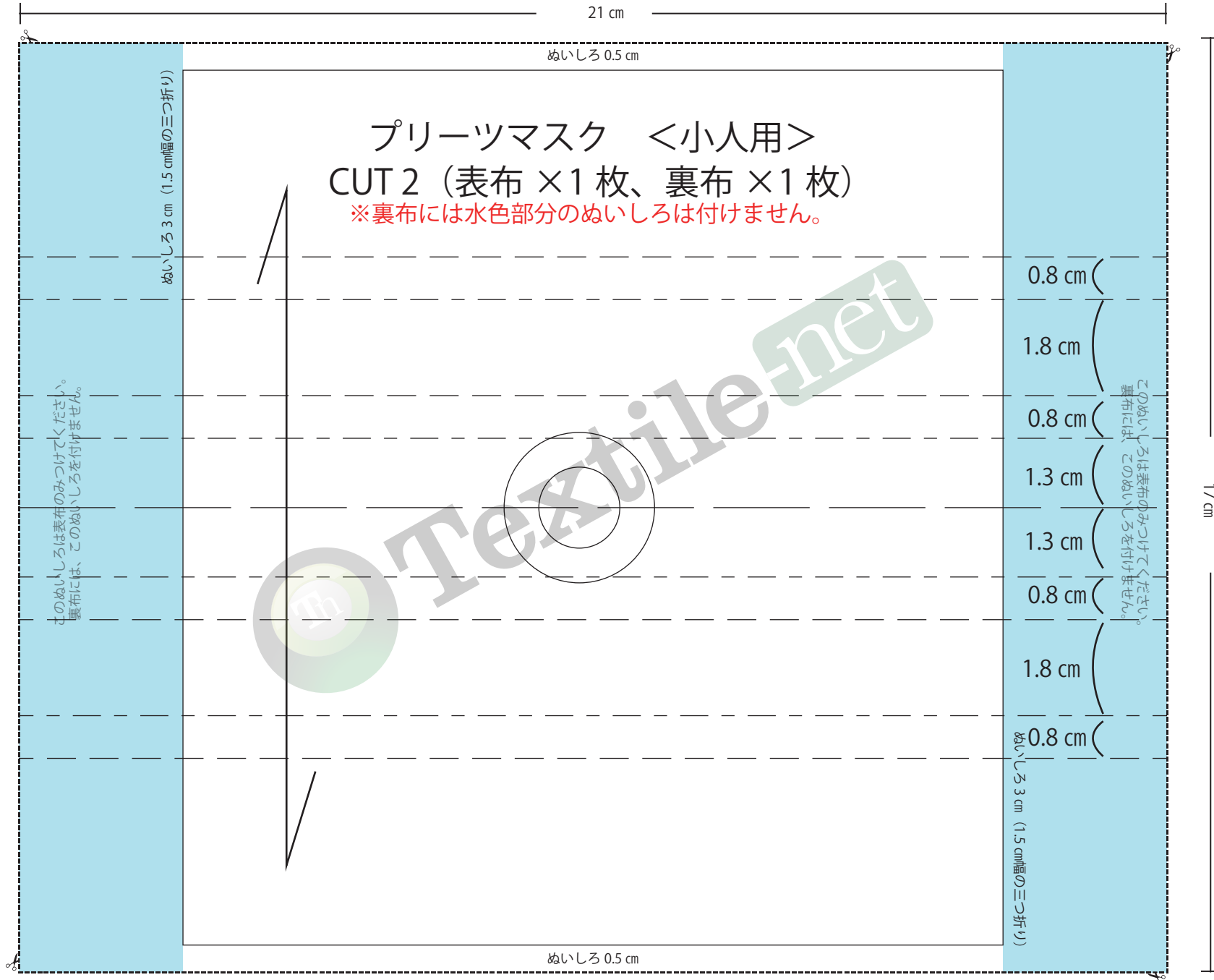

プリーツマスク テキスタイルネットオリジナル 作り方

<材料>※マスク 1 枚分の要尺

小人用 表布・裏布（ガーゼ）・・・タテ 22cm× ヨコ 24cm

大人用 表布・裏布（ガーゼ）・・・タテ 23cm× ヨコ 27cm

ゴム・・・30cm×2 本

（使用する際に調節してください）

1. 表布と裏布を裁断する。
※プリーツ部分は裁ち端に印を入れておく。

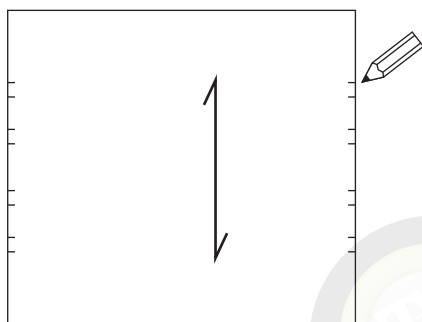

2. 表布と裏布を中おもてにして、裏布を表布の出来上がり線に合わせる。上下をそれぞれ縫い合わせる。

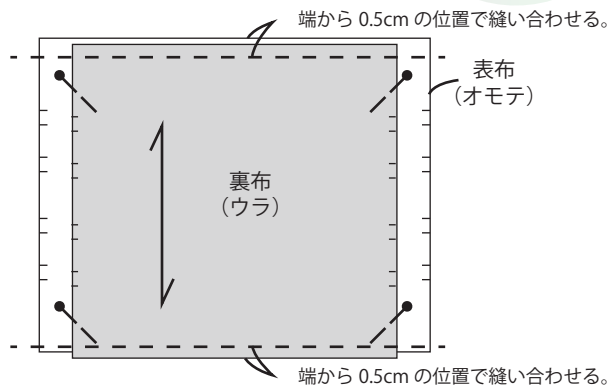

3. 『2.』を表に戻し、アイロンで整える。

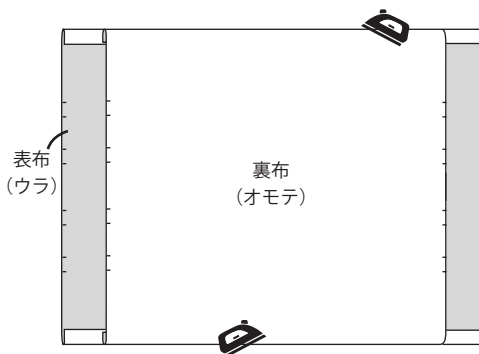

4. 上下に端ステッチ（約 0.2 cm幅）をかける。

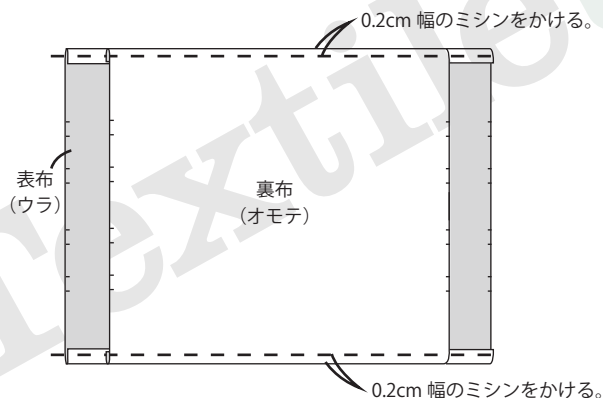

5. 表布、裏布、2 枚まとめてプリーツを畳む。
アイロンでプリーツをしっかり折る。

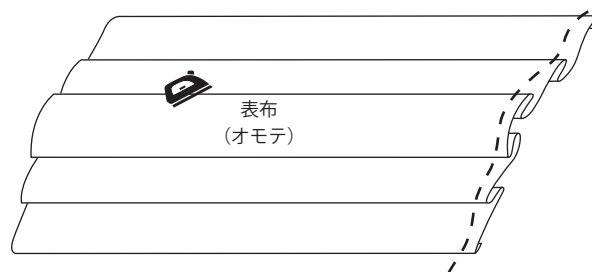

6. マスク左右ぬいしろをプリーツを折りたたんだまま、裏布を包むように、表布ぬいしろを 1.5 cm幅の三つ折りにし、0.2 cm幅のステッチをかける。

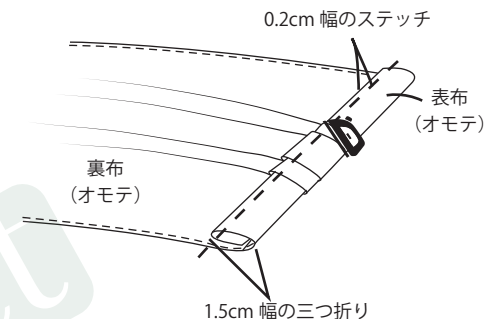

7. マスク両端にゴムを通す。出来上がり。

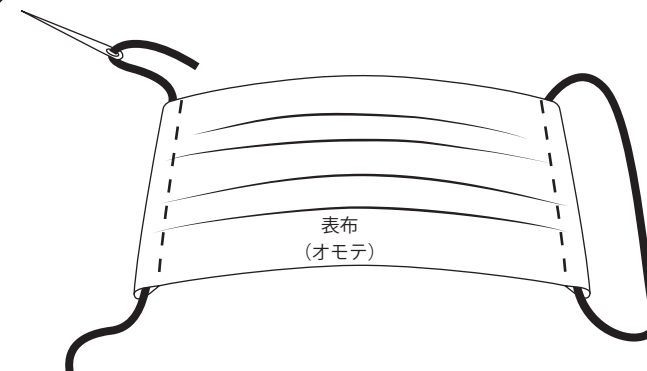

マスクに適したガーゼ特集はこちらから↓

